

slimfit
SL-0630WS

slimfit
product design by uber

MONO COMMUNICATION
Uber®

Best Life For You

VOL.9-4

お取扱店

ユーバ産業株式会社

大阪本社
〒547-0035 大阪市平野区西脇2-1-15
TEL /06-6700-7533 FAX /06-6700-1566

東京営業所
〒151-0051 東京都渋谷区千駄ヶ谷3-40-7
TEL /03-3479-1070

<http://www.uber.co.jp/>



SLIDEFIT-EX

New SLIDEFIT EX (M・H・HT)

トリプル機能搭載・スライドフィット EX!!

▶▶幅を自在に変えられる独自構造!



JIS T 9264:2012 の基準に適合します。

SF-H

38.0~46.0 cm
(グリップ内寸)



H-0288 TAIS/01096-000074
 ¥26,900- (非課税)
 ●幅調節 /4 段階 ●質量 /3.0 kg
 ●高さ調節 /8 段階
 幅: 53~63 奥行: 48~52 高さ: 66~84(cm)
 最大使用者体重 100kg

〈参考適合身長〉
150~175cm

Hタイプ



H-0293ST TAIS/01096-000075
 ¥30,400- (非課税)
 ●幅調節 /4 段階
 ●高さ調節 /5 段階
 ●質量 /3.5 kg
 幅: 54~63 奥行: 56~58 高さ: 77~87(cm)
 前輪 7.5 cm
 最大使用者体重 100kg

【前輪 2Way 構造】

●直進専用と 360° 回転キャスターに使い分けできます。



H-0293CT TAIS/01096-000076
 ¥33,800- (非課税)
 ●幅調節 /4 段階
 ●高さ調節 /5 段階
 ●質量 /3.9 kg
 幅: 58~70 奥行: 58~61
 高さ: 77~87(cm)
 前輪・後輪 7.5 cm
 最大使用者体重 100kg

【後輪 2Way 構造】

●プッシュダウンとノンプッシュダウンができる 2Way 構造で使い方の幅が広がりました。



H-0294WT TAIS/01096-000077
 ¥37,100- (非課税)
 ●幅調節 /4 段階
 ●高さ調節 /5 段階
 ●質量 /4.3 kg
 幅: 61~70 奥行: 60~63 高さ: 79~88(cm)
 前輪・後輪 10 cm
 最大使用者体重 100kg

【ハンドル角度調節】

●ターンバックルの調節で握り易い角度にハンドルを調整できます。
 H・HTタイプ: 90~105°
 Mタイプ: 90~97.5°



世界に一つハンドル角度が変えられる!

- 使用者の体格や症状に合わせて幅、高さ、ハンドル角度を変えることができます。
- 組立て・折畳みがワンタッチでできます。
- 手に優しいソフトグリップは全て簡単に交換できます。
- コンパクト折畳み式。(全機種)

H-0294WT

【折畳みレバー】

●黄色のレバーを握るとコンパクトに折畳むことができます。組立てもワンタッチです。

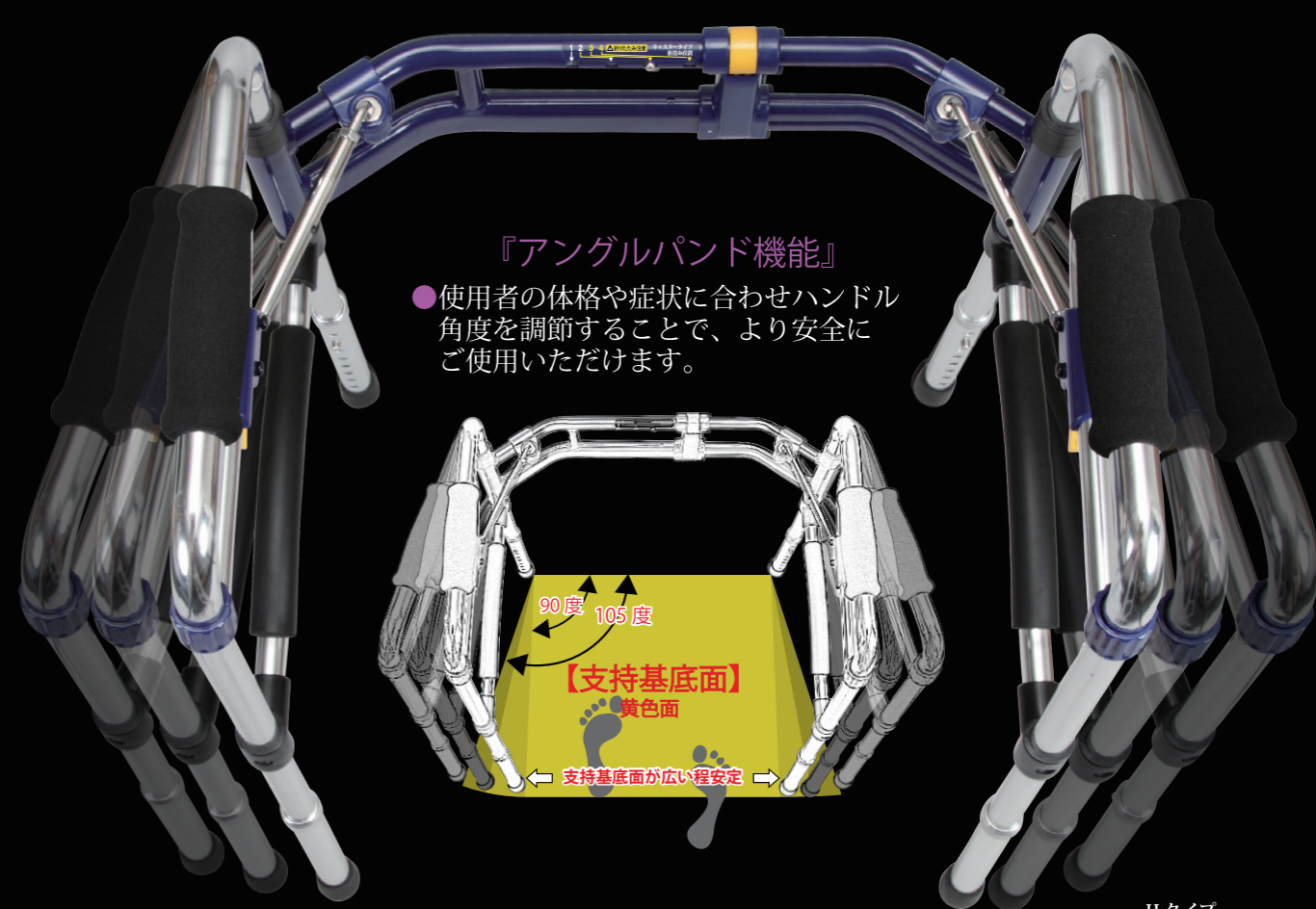

『アンゲルバンド機能』

● 使用者の体格や症状に合わせてハンドル角度を調節することで、より安全にご使用いただけます。

90度 105度

【支持基底面】
黄色面

支持基底面が広い程安定

Hタイプ

幅伸縮・前輪・後輪 キャスター新機能!

SF-M



M-0288 TAIS/01096-000082
 ¥26,900- (非課税)
 ●幅調節 / 3段階 ●高さ調節 / 5段階
 ●質量 / 2.8 kg
 幅: 49~54 奥行: 43~44 高さ: 59~69(cm)
 最大使用者体重 100kg

**コンパクトで
在宅に最適!!**

【セーフティーロック】

●より安全にご使用いただくために、セーフティーロックレバーを設けました。



【アンダーグリップ交換】

●両サイドのボルトを取り外すと、アンダーグリップが取り外せグリップ交換ができます。



【グリップ交換】

●グリップの汚れや傷で交換したい時は、写真のように工具なしで取り換えることができます。



【脚部固定リング】

●脚部のグラ付きを減少させる固定リング。/インナーリング装着あり。(全機種)



SF-HT



HT-0294WT
 TAIS/01096-000081
 ¥40,500- (非課税)
 ●幅調節 / 5段階
 ●高さ調節 / 8段階
 ●質量 / 4.6 kg
 幅: 65~76
 奥行: 63~67
 高さ: 90~108(cm)
 前輪・後輪 10 cm
 最大使用者体重 100kg

**超ハイタイプ高さ
108cmまで可能。**

【前輪 2Way 構造】

●直進専用と 360° 回転キャスターに使い分けのできる 2way 構造です。

【後輪 2Way 構造】

●プッシュダウンとノンプッシュダウンができる 2way 構造で使い方の幅が広がりました。

【ハンドル角度調節】

●ターンバックルを回転させることで、ハンドル角度が 90~105 度まで調節できます。

【幅調節機能】

●使用者の体格に合った、幅調節ができます。(5段階調節可能)

【セーフティーロック】

●より安全にご使用いただくために、セーフティーロックレバーを設けました。

【アンダーグリップ交換】

●両サイドのボルトを取り外すと、アンダーグリップが取り外せグリップ交換ができます。

【グリップ交換】

●グリップの汚れや傷で交換したい時は、写真のように工具なしで取り換えることができます。



M-0293ST TAIS/01096-000083
 ¥30,400- (非課税)
 ●幅調節 / 3段階
 ●高さ調節 / 5段階
 ●質量 / 3.2 kg
 幅: 50~57 奥行: 51~53 高さ: 70~80(cm)
 前輪 7.5 cm
 最大使用者体重 100kg



M-0293CT TAIS/01096-000084
 ¥33,800- (非課税)
 ●幅調節 / 3段階
 ●高さ調節 / 5段階
 ●質量 / 3.6 kg
 幅: 57~63 奥行: 53~56 高さ: 70~80(cm)
 前輪・後輪 7.5 cm
 最大使用者体重 100kg



M-0294WT TAIS/01096-000085
 ¥37,100- (非課税)
 ●幅調節 / 3段階
 ●高さ調節 / 5段階
 ●質量 / 4.0 kg
 幅: 60~63 奥行: 55~57 高さ: 72~82(cm)
 前輪・後輪 10 cm
 最大使用者体重 100kg



HT-0288 TAIS/01096-000078
 ¥29,100- (非課税)
 ●幅調節 / 5段階
 ●高さ調節 / 10段階 ●質量 / 3.5 kg
 幅: 59~71 奥行: 53~57 高さ: 86~108(cm)
 最大使用者体重 100kg



HT-0293ST TAIS/01096-000079
 ¥33,800- (非課税)
 ●幅調節 / 5段階
 ●高さ調節 / 8段階 ●質量 / 3.9 kg
 幅: 60~72 奥行: 59~63 高さ: 90~108(cm)
 前輪 7.5 cm
 最大使用者体重 100kg



HT-0293CT TAIS/01096-000080
 ¥37,100- (非課税)
 ●幅調節 / 5段階
 ●高さ調節 / 8段階 ●質量 / 4.2 kg
 幅: 63~75 奥行: 62~65 高さ: 90~108(cm)
 前輪・後輪 7.5 cm
 最大使用者体重 100kg

特許出願中
 実用新案登録第 3224746 号
 意匠登録第 1640004 号

世界に一つハンドル角度が 変えられる!



▼コンパクトに折畳めます(全機種)



- 使用者の体格や、らくに歩行できる幅にフレームを調節できます。これ1台で、どんな方にもお使いいただけます。
- 組立て・折畳みが1タッチでできます。
- 手に優しいソフトグリップは全て簡単に交換できます。
- 全機種コンパクトに折畳みができます。

幅伸縮・前輪・後輪2Wayキャスター新機能!

【前輪2Way構造】

- 直進専用と360°回転キャスターに使い分けのできる2way構造です。



【セーフティーロック】

- より安全にご使用いただくために、セーフティーロックレバーを設けました。

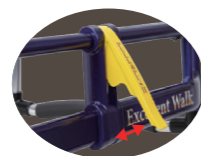

【折畳みレバー】

- 黄色のレバーを握るとコンパクトに折畳むことができます。組立てもワンタッチです。



【アンダーグリップ交換】

- 両サイドのボルトを取り外すと、アンダーグリップが取り外せグリップ交換ができます。



【後輪2Way構造】

- プッシュダウンとノンプッシュダウンができる2Way構造で使い方の幅が広がりました。



【ハンドル角度調節】

- ターンバックルの調節で握りやすい角度にハンドルを調整できます。
H・HTタイプ: 90~105°
Mタイプ: 90~97.5°



【グリップ交換】

- グリップの汚れや傷で交換したい時は、写真のように工具なしで取り換えることができます。



【脚部固定リング】

- 脚部のグラ付きを減少させる固定リング。/インナーリング装着あり。(全機種)



SLIDE FIT Excellent Walk

ミニフィット・XSタイプ

固定式歩行器 介護保険適用

超ミニタイプ!

円背の方、及びジュニアむけの歩行器。
コンパクトなので送迎の車にも載せやすいです。

室内専用タイプ

固定式歩行器



XS-0088
TAIS/01096-000032
¥12,800 (非課税)
● 高さ調節 / 5段階



XS-128S
TAIS/01096-000036
¥16,800 (非課税)
● 高さ調節 / 4段階 前輪 7.5 cm



XS-148E
TAIS/01096-000037
¥18,800 (非課税)
● 高さ調節 / 4段階
前輪・後輪 7.5 cm

01 折畳み式

コンパクトに折畳みができるので、車のトランクや電車などに持ち込むことができます。



オプション

- ※当社製品以外は使用できません
- ◀XS-SD脚セット ¥4,257 (税込)
- ◀XS-3×S脚セット ¥8,646 (税込)
- ◀XS-3×W脚セット ¥10,648 (税込)

■サイズ表

	組立寸法 (幅×奥行×高さ)	折畳み寸法 (幅×奥行×高さ)	重量	最大使用者 体重
XS-0088	48×36.5×46 cm	49.5×20.5×64 cm	1.4kg	60kg
XS-128S	50×44×55 cm	50.5×20.5×65 cm	1.8kg	
XS-148E	55×47×55.5 cm	55.5×20.5×66 cm	2.2kg	

■仕様

	メインパイプ	フロントパイプ	グリップ	脚カバー	その他樹脂
材質	アルミ合金	アルミ合金	NBR発泡	合成ゴム	ナイロン・PP
表面処理	アルマイト加工	アルマイト加工	-	-	艶

slimfit
product design by uber

リーチハンドルに切替えて後方転倒を防ぎましょう!

2way
ハンドル
片方レバーで両輪ブレーキ作動 駐車ブレーキも同仕様
ハンドル下部のボタンを両方向からつまんで180°回転させてリーチハンドルに



【2wayハンドル構造】

● ハンドルグリップ位置は、通常使用と後方転倒を少なくさせるリーチハンドルに切替できます。

【ワンタッチ折畳み構造】

● 折畳レバーを引き上げると簡単にコンパクトに折畳めます。

【ブレーキシステム】

● ブレーキは片方のレバー操作だけで両輪にかかります。

【前輪キャスター2ウェイ構造】

● 直進専用と360°フリーに車輪に触れずにワンタッチで切替できます。



❖ ラージサイズ

❖ スタンダードサイズ



◆通常のグリップハンドル使用

◆リーチハンドル使用



カラーバリエーション color variation



レッド
C/# 0471

キャメル
C/# 0472

ブルー
C/# 0473

ネイビー
C/# 0521

ブラック
C/# 0522



ブルー



レッド

キャメル

SL-0470 (スタンダードサイズ) TAIS/01096-00086

- 組立寸法:幅47×奥行57×高さ80~91cm
- 折畳寸法:幅25×奥行26×高さ84cm
- フロントバッグ:幅36×奥行5×高さ35cm ●容量:5L ●載荷重:2kg
- メッシュバッグ:幅29×奥行13×高さ20cm ●容量:7.5L ●載荷重:5kg
- グリップ:長さ11.5 径2.5cm ●グリップ素材:合成ゴム
- 重さ:4.0kg ●タイヤサイズ:15cm
- 高さ調節:4段階 ●材質:アルミニウム
- 最大使用者体重:80kg

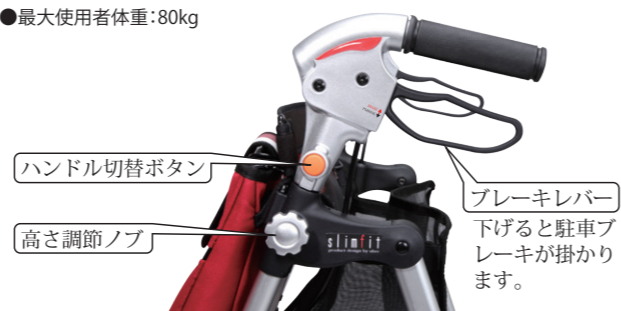

ハンドル切替ボタン

高さ調節ノブ

ブレーキレバー

下げると駐車ブレーキが掛かります。

◆通常のグリップハンドル使用



◆リーチハンドル使用



【軽量・コンパクト】



車でお出かけの際もトランクに積み込むことができます。

【止めて置く時は】



駐車する時は、ブレーキレバーを下げるとブレーキが掛かります。

【前輪2way構造】



直進専用と360°回転に簡単に切替できます。

【ワンタッチ折畳み構造】

折畳レバーを引き上げると簡単にコンパクトに折畳めます。

【後方メッシュバッグ】



小さな荷物を収納できます。

【ハンドル4段階の高さ調節】



ご利用者の症状や体格に合わせて握りやすい位置と高さを調節できます。

【グレーチング溝】



溝にはまりにくい幅が広めのタイヤ(約3cm)を使用しています。



ブラック



ネイビー

SL-0520 (ラージサイズ) TAIS/01096-00087

- 組立寸法:幅52×奥行67×高さ86~101cm
- 折畳寸法:幅25×奥行24×高さ91cm
- フロントバッグ:幅36×奥行5×高さ35cm ●容量:5L ●載荷重:2kg
- メッシュバッグ:幅29×奥行13×高さ13-20cm ●容量:最大7.5L ●載荷重:5kg
- グリップ:長さ11.5 径3cm ●グリップ素材:合成ゴム
- 重さ:4.3kg ●タイヤサイズ:15cm
- 高さ調節:4段階 ●材質:アルミニウム
- 最大使用者体重:95kg

SL-0630WS 【スタンダードサイズ】

¥63,000(69,300税込)

TAIS/01096-00088

- 組立寸法：幅 49×奥行 57×高さ 83~94 cm
- 折畳寸法：幅 30.5×奥行 29×高さ 87.5 cm
- 座面高：48 cm ●座面サイズ：幅 32.5×奥行 27 cm
- フロントバッグ：幅 36×奥行 5×高さ 35 cm
- 容量：5L ●載荷重：2 kg
- グリップ：長さ 11.5 径 2.5 cm ●グリップ素材：合成ゴム
- 重さ：4.9 kg ●タイヤサイズ：15 cm ●高さ調節：4 段階
- 材質：アルミニウム ●最大使用者体重：80 kg



SL-0630WS
ストライブレッド
バッグのカラー番号 c/#0631



SL-0630WS
ストライプロイヤルブルー
バッグのカラー番号 c/#0632

【リーチハンドル構造】

- ハンドルグリップが180度回転します。



【通常使用で】



【後方転倒予防】



【小さく畳めます】

- コンパクトに畳めるから、車のトランクバスや電車等でお出かけも気にせずに出かけられるのがいいですね。



Uber

slimfit
product design by uber

SL-0680WS

TAIS/01096-00089

【ラージサイズ】 ¥68,000
(74,800税込)

スリムフィット座面付タイプ



【一休みしたい時は】

- 座面を倒すと椅子として使用できます。
座面高さ：52 cm (SL-0680WS)
48 cm (SL-0630WS)

【仕様】

- 組立寸法：幅 52×奥行 67×高さ 89~103 cm
- 折畳寸法：幅 31×奥行 32×高さ 97 cm
- 座面高：52 cm 座面サイズ：幅 36.5×奥行 27 cm
- フロントバッグ：幅 36×奥行 5×高さ 35 cm
- 容量：5L ●載荷重：2 kg
- グリップ：長さ 11.5 径 3.0 cm
- グリップ素材：合成ゴム
- 重さ：5.1 kg ●タイヤサイズ：15 cm
- 高さ調節：4 段階
- 材質：アルミニウム ●最大使用者体重：95 kg

【歩く時は】

- 座面を上げると足元広々・楽に歩行できます。
当社オリジナル設計です。



ラージサイズ：43cm
スタンダードサイズ：39cm



SL-0680WS
ストライプブラック
バッグのカラー番号 c/#0681

【2wayハンドル構造】

- ハンドルグリップポジションは、通常使用と後方転倒を少なくさせる当社独自の設計となっています。

【ワンタッチ折畳み構造】

- 折畳レバーを引くと幅・奥行同時に折りたためるコンパクト設計です。

【ブレーキシステム】

- ブレーキと駐車ブレーキは片方のブレーキ操作だけで両輪にかかります。

slimfit
product design by uber

SL-0580WG

TAIS/01096-000091

【ラージサイズ】 ¥58,000(63,800 税込)

- 組立寸法：幅 52×奥行 67×高さ 89-103 cm
- 折畳寸法：幅 27×奥行 24×高さ 97 cm
- フロントバッグ：幅 36×奥行 5×高さ 35 cm
- メッシュバッグ：幅 29×奥行 13×高さ 13-20 cm
- 容量(フロントバッグ・メッシュバッグ)：5L・7.5L
- 載荷重(フロントバッグ・メッシュバッグ)：2 kg・5 kg
- グリップ：長さ 11.5 径 3.0 cm ●グリップ素材：合成ゴム
- 重さ：4.3 kg ●タイヤサイズ：15 cm ●高さ調節：4 段階
- 材質：アルミニウム ●最大使用者体重：95 kg

スリムフィット フロントガードタイプ

【リーチハンドル使用例】

- 後部にメッシュバッグ付き



【小さく畳めます】



SL-0580WG
ジャガードブラック
バッグのカラー番号 c/#0581

SL-0530WG

TAIS/01096-000090

【スタンダードサイズ】 ¥53,000(58,300 税込)

- 組立寸法：幅 49×奥行 57×高さ 83-94 cm
- 折畳寸法：幅 25×奥行 26×高さ 87.5 cm
- フロントバッグ：幅 36×奥行 5×高さ 35 cm
- メッシュバッグ：幅 29×奥行 13×高さ 20 cm
- 容量(フロントバッグ・メッシュバッグ)：5L・7.5L
- 載荷重(フロントバッグ・メッシュバッグ)：2 kg・5 kg
- グリップ：長さ 11.5 径 2.5 cm ●グリップ素材：合成ゴム
- 重さ：4.0 kg ●タイヤサイズ：15 cm ●高さ調節：4 段階
- 材質：アルミニウム ●最大使用者体重：80 kg

【リーチハンドル構造】

- ハンドルグリップが 180度回転します。



SL-0530WG
ジャガードネイビー
バッグのカラー番号 c/#0533



SL-0530WG
ジャガードベージュ
バッグのカラー番号 c/#0532



SL-0530WG
ジャガードワインレッド
バッグのカラー番号 c/#0531

身体をあずけて楽々歩行

ハンドルの高さ
25cm調節ができる!



01 2wayキャスター 直進・回転簡単切り替え



レバーを下げると車輪の角度がどの位置でも自動的に直進にロックが掛かります。

02 歩行速度調整機能



利用者様の歩く速度に合わせて進むよう速度調節ができます。歩行車だけが先に進んでご利用様が転倒しないように押した分だけ進みます。

03 強靱なフレーム構造



この構造が丈夫さを形成しています。

04 業界最大高さ調節範囲 /25cm



小柄な方から長身の方まで、身長に合わせて高さを調節できます。(7段階調節)

05 足元見やすい透明トレイ (オプション)



トレーは気配り設計で、足元が見やすいように透明のポリカーボネートを使用しています。

06 キズ防止ラバー



壁や家具などを傷つけないようにラバーを設けました。

07 ワンタッチ折畳み機能



ワンタッチでコンパクトに折畳むことができ自立します。

08 安全に座れる駐車ストッパー (AR 全機種共通)



駐車する時は、フロントブレーキレバーを引き、駐車レバーを写真の位置に掛けてください。

バリエーション variation

1台二役 肘置きを取外して
ウォーカータイプとしても使えます。



バッグカラー / ●ブラック ●ブラウン

アームフィット **¥69,800** ¥76,780 (税込)
(AR-458E) TAIS/01096-000039

- 組立寸法:幅55×奥行60×高さ75~100cm(7段階)
- 折畳み寸法:幅55×奥行33×高さ76cm(最小寸法)
- グリップ内寸:42cm ● 重量:8.5kg
- 座面:幅37×奥行27×厚み3.5cm ● 座席高さ:47cm
- 材質:バッグ部/PVC ハンドル、その他/PVC、ナイロン
フレーム/アルミニウム タイヤ/PUウレタン
- 最大使用者体重:100kg

アームフィット **¥59,800** ¥65,780 (税込)
(AR-458) TAIS/01096-000035

- 組立寸法:幅55×奥行60×高さ70~95cm
- 折畳み寸法:幅55×奥行33×高さ76cm(最小寸法)
- グリップ内寸:42cm ● 重量:7.9kg
- 座面:幅37×奥行27×厚み3.5cm ● 座席高さ:47cm
- 材質:バッグ部/PVC ハンドル、その他/PVC、ナイロン
フレーム/アルミニウム タイヤ/PUウレタン
- 最大使用者体重:100kg

身体をあずけて楽々歩行! (ハンドル高さ調節範囲は25cmで業界最大)



EXR-698E
前輪20cm
後輪15cm

アームフィット EXR (EXR-698E) TAIS/01096-000053 **¥76,800** ¥84,480(税込)

- 組立寸法：幅 57×奥行 63×高さ 77 ~ 102cm(肘置までの高さ) 86.5~110cm(EXR-698E)
- 折畳み寸法：幅 57×奥行 36×高さ 84cm
- 座面寸法：幅 37×奥行 27cm ● 重量：8.8kg ● 座面高さ：47cm
- 材質：バッグ部/PVC、ハンドル フレーム/アルミニウム
- タイヤ/PUウレタン 座面/PU発泡成型 その他/PVC、ナイロン
- 最大使用者体重：100kg

キャスターと固定(直進)で安定歩行。直進に固定することで踏切や凹凸道等を歩行するときも安定させることができます。カゴ受け(別売)を高さ調節ノブに装着するとスーパーなどの店内カゴを載せられます。レジまでそのまま歩行車で押していけます。角度をつけたハンドル形状でより自然な姿勢でグリップを握れます。

01 2wayキャスター 直進・回転簡単切り替え



レバーを下げると車輪の角度がどの位置でも自動的に直進にロックが掛かります。

03 ブレーキ・駐車ロックは全て手元で操作できます

【ブレーキ操作】



ブレーキを掛けるときは、ブレーキレバーを引いてください。両輪同時に掛かります。

【駐車ブレーキ】



駐車をする時は、ブレーキレバーを下げてください。



解除する時は、ブレーキレバーを引いてください。

05 肘置の角度が変えられます

(サイズは左右肘置のセンター間距離)



フィットし易いように肘置の角度を調節できます。肘を内向きにさせたい時は、肘置の裏側に付いている2箇所のビスを緩めて調節します。(写真右)

02 ワンタッチ折畳み機能



ワンタッチでコンパクトに折畳むことができ、自立します。狭い場所でも収納がらく。EXR-698E

04 肘置(ウレタン成型)



長時間使用しても肘に負担がかかりにくいウレタン成型パッドを採用。



ツマミを引き、肘置を立てると、ゆったりと座れます。

- コンパクトな本体でもしっかり身体を支えます
- 壁や家具に傷をつけないようにキズ防止ラバーの装備
- 全てのグリップが交換できます
- 交換式ブレーキキャップ
- タイヤは磨耗しにくいPU発泡
- タイヤはベアリング付で軽く押せます
- 硬めの座面で立ち上がりがらく

カラーバリエーション color variation



レッド



ブラック

カラー / ●レッド ●ブラック

四点前後可動固定式

2wayステッキ TW-0128

一般財団法人 製品安全協会
SG 合格品 (棒状つえ)

四点前後可動式で、握る力が弱くても安定するステッキ



グリップカバー (オプション)



¥2,236(税込)

四点前後可動固定式 2Wayステッキ (TW-0128) ¥15,800 (非課税)

- 仕様:伸縮四点杖
- 寸法:65~93cm ●先ゴム内径:1.25cm
- 本体支柱パイプ径:上部2.2cm/下部1.9cm
- 高さ段階数:12段階 ●高さ変更ピッチ:2.5cm
- 重量:470g
- 材質:グリップ素材/TPR 本体支柱素材/アルミニウム樹脂素材/PP+GF

基盤がコンパクトで見た目は1本杖のような前後可動固定、切替可能な4点杖。斜めに杖をついても前後に可動するので地面に密着しながら、より安定した歩行ができます。

シリコン製グリップカバー付き
TW-0128G ¥17,300 (非課税)
TAIS/01096-000073



01 可動・固定 2way機能

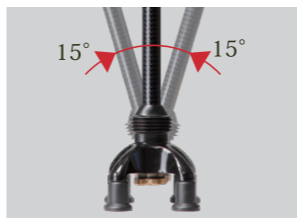

可動を切り替えて固定にすることで通常の4点杖としても使用可能。

03 可動・固定切り替えレバー



レバーを動かすだけで前後可動・固定の切り替えができます。

05 先ゴムが磨耗した時



先ゴムが片減りした時は前後の支柱の向きを変えます。脚部パイプの両サイドに固定ピンが付いているので、脚部パイプを反転させれば完了です。先ゴムの4点使用ができて長持ち。

02 特殊形状 イージーグリップ



TPR 素材の柔らかいグリップ。グリップの一部が長時間使用していても、マメ等ができてにくいデザイン構造。手の平で支えられ、握る力が弱くても安定します。イージーグリップは長時間の使用にも手・指間が痛くなりやすい設計です。

04 小型スワン型ネック



ステンレス製のくびを特殊な形状にすることで、杖の重心が中心に近づくことにより軽い力で杖の振り出しができます。

06 滑りにくいグリップ



グリップ上部に滑り止め加工を施し、手袋をしていても滑りにくいグリップとなっています。

TW-0128 交換部品

中バネ 部品・TW-1	¥363 (税別) ¥399 (税込)	センターボルト 部品・TW-5	¥968 (税別) ¥1,065 (税込)	可動バネ 部品・TW-9	¥726 (税別) ¥799 (税込)	グリップカバー 部品・TW-13	¥2,033 (税別) ¥2,236 (税込)
固定リング 部品・TW-2	¥242 (税別) ¥266 (税込)	可動基盤 部品・TW-6	¥1,452 (税別) ¥1,597 (税込)	切替レバー 部品・TW-10	¥2,178 (税別) ¥2,396 (税込)	上管部一式 部品・TW-14	¥7,865 (税別) ¥8,652 (税込)
中間リング 部品・TW-3	¥605 (税別) ¥666 (税込)	多点脚 部品・TW-7	¥3,025 (税別) ¥3,328 (税込)	戻り止めナット 部品・TW-11	¥242 (税別) ¥266 (税込)	下管部一式 部品・TW-15	¥10,285 (税別) ¥11,314 (税込)
先ゴム 部品・TW-4	¥1,452 (税別) ¥1,597 (税込) (4個セット)	ジョイントカバー 部品・TW-8	¥1,452 (税別) ¥1,597 (税込)	ストラップ 部品・TW-12	¥726 (税別) ¥799 (税込)	イモネジ 部品・TW-16	¥264 (税別) ¥290 (税込)
				角穴座金 部品・TW-18	¥550 (税別) ¥605 (税込)	下管用インナキャップ 部品・TW-17	¥385 (税別) ¥424 (税込)

カラーバリエーション color variation

全品ストラップ付き



Shopping cart
side FIT FREE

SF-0228

¥26,800
¥29,480(税込)



〈バッグ材質〉
リアン柄:PVC防水
エステルジャガード:防水
タイヤ材質:TPR

LINE-UP
ラインナップ

内蔵式ワイヤーでスッキリデザイン!!



■ジャガード (防水)

- ① ワインレッド ② ブラック ③ ベージュ
- ④ ネイビー



■リアン柄 (防水)

- ① オフホワイト ② ネイビー ③ エンジ
- ④ ブラック

◆組立サイズ: 幅35×奥行20×高さ67~86(cm) ◆バッグサイズ: 幅31×奥行17×高さ40
◆質量: 2.8 kg ◆載荷重: 6 kg ◆タイヤサイズ: 3インチ(約7.5cm)

【傾斜面でも止めることができます】



●傾斜面でも駐車レバーを押すと止める事ができます。
(写真は傾斜角度13°)

【手元駐車レバー】

●サイドフィットから離れる時は、手元駐車レバーで簡単操作。



【ハンドル高さを変えられます】



●ご使用者の身長に合わせて67~86cm(5段階)に調節ができます。使いやすい高さでご使用ください。

【大きな開口バッグ】

●バッグの収納口が大きく、荷物の出し入れがらくにできます。



【便利な小物入れ付き】

●ハンカチやペットボトルが入られるポケットが付いています。

■フロントポケット ■バックポケット



引いてもご使用できます

一般財団法人 製品安全協会
SG 合格品



ハンドル傾斜で横押しも安定



【押すときの安定向上】

●安定性を良くする為、ハンドルが車輪の内側にくるよう傾斜させた設計になっています。

傾斜

垂直

【右利き・左利きどちらにも対応】

【右利き】



●ハンドルパイプを外すと、左右の切り替えができます。

【左利き】



座れて、買い物かごも載せられるワイヤーカート!



87~96.5cm

50cm

48cm

AS-0275
前輪14cm
後輪14cm

◆座れるタイプのワイヤーカート



◆店内のカゴが載せられます



ワイヤーカート・スワレル (AS-0275) **¥36,500** ¥40,150 (税込)

- 組立寸法:幅50×奥行48×高さ87~96.5cm
- 折畳み寸法:幅50×奥行27.5×高さ77.5cm(最小寸法)
- 座席高さ:51cm ●座面寸法:幅33×奥行38cm
- 載荷重:10kg ●総重量:5.8kg 車体:4.8kg/バッグ・座面:1kg
- カゴ内寸:幅30×奥行34×高さ30cm
- 材質:押し手ハンドル部/TPR樹脂・ABS樹脂 開閉グリップ/PP フレーム/アルミニウム タイヤ/EVA発泡車輪
- バッグ部/綿(花柄)・ポリエステル(ワイン・ネイビー)
- 最大使用者体重:80kg

スタイリッシュで機能満載!
人気のワイヤーカートに座れるタイプが登場。
たっぷり収納、座れて楽々お買い物。

01 店内カゴが載せられる



座席先端のカゴホルダーを上方向に回転させると店内のカゴを載せられます。カゴが前方にずれるのを防止します。



戻すときは、カゴホルダーを持ち上げて前方へ倒してください。

02 座ることができる



好評を頂いているアルミワイヤーカートに、座ることのできる機種を追加いたしました。

03 両手で簡単に出し入れできる



座面を上方向に90度回転させると、フタが自動的に固定され、両手で簡単に荷物の出し入れができます。

04 ブレーキ操作



ブレーキレバーを手前に引くとブレーキが掛かります。グリップとブレーキレバーの間隔を考慮した設計。

05 手元で停車ブレーキ



坂道などで停車させる時は、矢印の方向にブレーキレバーを下げると停車ブレーキが掛かります。

06 駐車ブレーキ



座席に座る時は、駐車ブレーキを掛けると安全に使用できます。

07 小物入れ



ハンカチ等の小物入れを装備しました。

08 折畳み機能



コンパクトに折畳めて自立スペースを取られずに収納できます。

折畳み自立式

カラーバリエーション color variation



花柄モノトーン



花柄レッド



花柄ネイビーブルー



花柄イエロー



ワイン



ネイビー

WIRE CART

アルミワイヤーカート

アルミワイヤーカート A-0245H A-0245M A-0212N

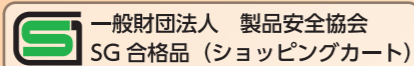

一般財団法人 製品安全協会
SG合格品 (ショッピングカート)

私流の使い方

使う人が楽しく、らくに使えるカート。
強く軽いアルミフレームが快適なショッピングを約束。
おいしい食材を我が家のキッチンへ



アルミワイヤーカート
A-0245H・A-0245M **¥31,800**
¥34,980 (税込)
A-0212N (バッグ無し) **¥28,500**
¥31,350 (税込)

- 組立寸法:幅48.5×奥行49.5×高さ88~98cm
- 折畳み寸法:幅48.5×奥行27×高さ78~88cm
- 総重量:5.4kg 車体4.9kg/バッグ0.5kg
- 材質:インナーバッグ部/ポリエステル
フレーム部/アルミニウム 押してハンドル部/TPR樹脂・ABS樹脂
開閉グリップ/PP タイヤ/EVA発泡車輪
- バッグ容量:30L ●カゴ内寸:幅30×奥行35×高さ37cm
- 載荷重:20kg

アップライン

Designed to compliment your sophisticated life style.

アップライン UL-0218

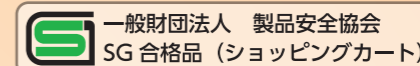

一般財団法人 製品安全協会
SG合格品 (ショッピングカート)

さりげなくお洒落にショッピング

カラーバリエーション color variation



アップライン **¥22,800** ¥25,080 (税込)
(UL-0218)

- 組立寸法:幅41×奥行37.5×高さ85~100cm
- 袋寸法:幅34×奥行20×高さ41cm
- 重量:3kg ●バッグの容量:25L
- 材質:フレーム/アルミニウム・ポリカーボネイト・強化ナイロン
タイヤ/EVA ●載荷重:20kg

01 インナーバッグ 02 ショッピングに便利 03 ブレーキ操作 04 ハンドル高さ調節 05 簡単に畳めます



01 雨やホコリから食品などをを守るバッグ付き。お買い物後はそのままキッチンへ。
02 スーパーなどの店内カゴが載せられます。レジまでそのままカートを押していけます。
03 下り坂や混雑した道などでスピードを落としたい時、手元のレバーを握ればブレーキになります。
04 また、前に押し下げれば停車ストッパーになります。お使いになる方の身長に合わせてハンドルの高さ(88~98cm)を3段階にて調整することができます。
05 コンパクトに畳め、自立します。

01 ハンドル高さ調整 02 ハンドル角度調節 03 バッグの特徴

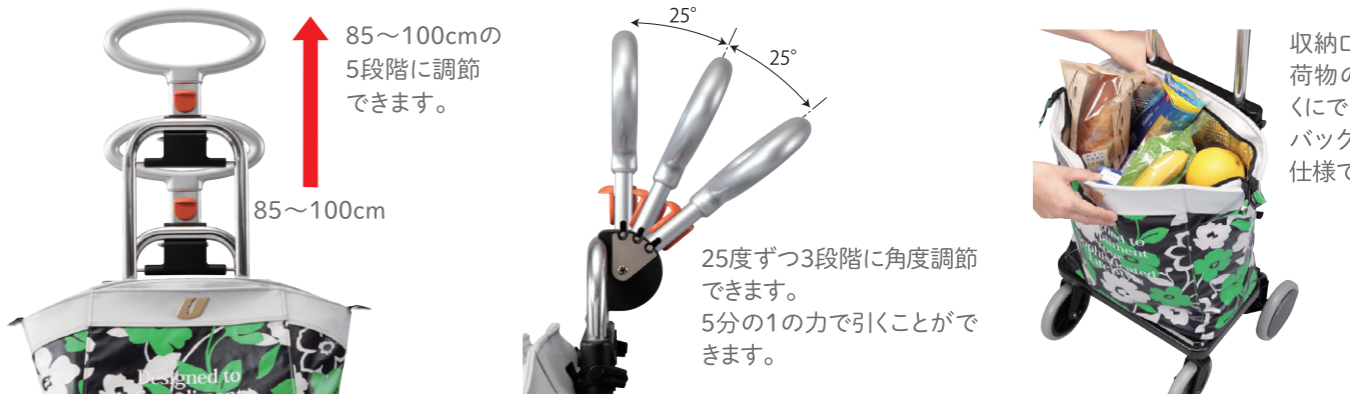

01 85~100cmの5段階に調節できます。
02 25度ずつ3段階に角度調節できます。5分の1の力で引くことができます。
03 収納ロが大いなので荷物の出し入れがらくにできます。バッグは保温・保冷仕様です。

交換部品リスト



アームフィット(AR-428・458・AREX-590・590E)部品

※【税別】送料別途必要です。

品番	部品名	形状・サイズ	発注単位	2021-8~改定価格 (税別)	2021-8~改定価格 (税込)
AR 001	肘置		1S	¥18,920	¥20,812
AR 001-1	肘置右		1P	¥11,132	¥12,245
AR 001-2	肘置左		1P	¥11,132	¥12,245
AR 001-3	肘置ホルダー		1S	¥2,079	¥2,287
AR 001-4	肘置ホルダー		1S	¥2,079	¥2,287
	ハンドルセット		1S	¥13,211	¥14,532
AR 0009-1	肘PUウレタン 右		1P	¥6,952	¥7,647
AR 0009-2	肘PUウレタン 左		1P	¥6,952	¥7,647
AR 0010-1	ウレタン台座 右		1P	¥4,169	¥4,586
AR 0010-2	ウレタン台座 左		1P	¥4,169	¥4,586
AR 002	トレー		1P	¥8,349	¥9,184
AR 002-1	先端キャップ	トレー用ホルダーキャップ	1P	¥66	¥73
1	グリップ		1P	¥825	¥908
2	フロントグリップ		1P	¥2,079	¥2,287
3-1	座席		1P	¥19,481	¥21,429
3-2	座裏金具		1P	¥825	¥908
4	前輪		1P	¥5,984	¥6,582
5	後輪		1P	¥4,862	¥5,348
6	袋		★1P	¥6,259	¥6,885
7	エンドキャップ (A)		1P	¥550	¥605
8	エンドキャップ (B)		★1P	¥583	¥641
9	エンドキャップ (C)		1P	¥748	¥823
10	駐車レバー		★1P	¥1,661	¥1,827
11	速度減速装置		★1P	¥1,111	¥1,222
12	高さ調節ノブ		★1P	¥1,111	¥1,222

品番	部品名	形状・サイズ	発注単位	2021-8~改定価格 (税別)	2021-8~改定価格 (税込)
13	前輪車軸		1P	¥550	¥605
14	後輪車軸		1P	¥583	¥641
15	ブレーキワイヤー		★1P	¥1,111	¥1,222
16	フレームステッカー	AR-458 AR-428	★1S	¥1,111	¥1,222
17	肘置ホルダーステッカー		1S	¥693	¥762
18	駐車レバーステッカー	Product by UBER フロントステッカー	★1S	¥693	¥762
19-1	ブレーキキャップ右		▲1P	¥484	¥532
19-2	ブレーキキャップ左		▲1P	¥484	¥532
20	ナットキャップ (A)		1P	¥407	¥448
21	ナットキャップ (B)		1P	¥341	¥375
22	キズ防止ラバー (旧)		★1P	¥825	¥908
23	補修塗料	(カラー/白・赤) 10cc	1P	¥2,079	¥2,287
24	肘ロックスイッチ		1P	¥1,111	¥1,222
25	袋底板		1P	¥407	¥448
26	座裏スライドガイド		▲1P	¥1,111	¥1,222
27-1	センターキャップ右		1P	¥1,386	¥1,525
27-2	センターキャップ左		1P	¥1,386	¥1,525
28-1	ハンドル支柱右		1P	¥3,608	¥3,969
28-2	ハンドル支柱左		1P	¥3,608	¥3,969
29	肘置取付ネジ		1P	¥275	¥303
30	フレーム開閉バネ		1P	¥407	¥448
31	ブレーキバネ		1P	¥341	¥375
32	ブレーキバネ F		1P	¥407	¥448
33	フロントフォーク (旧)		★1P	¥5,423	¥5,965
34	ブレーキホルダー		★1P	¥1,386	¥1,525
35	ブレーキレバー		●1P	¥3,894	¥4,283
36-1	ハンドル支柱右		□1P	¥3,608	¥3,969

▲AR・AREX・TF 共通部品 ●AREX・TF 共通部品 ★AR 専用部品

交換部品リスト



※【税別】送料別途必要です。

品番	部品名	形状・サイズ	発注単位	2021-8~改定価格 (税別)	2021-8~改定価格 (税込)
36-2	ハンドル支柱左		□1P	¥3,608	¥3,969
37	減速器		□1S	¥5,280	¥5,808
38	高さ調節ノブ		□1P	¥1,111	¥1,222
39	ブレーキワイヤー		□1P	¥1,661	¥1,827
40-1	ブレーキ変換機カバー右		●1S	¥1,661	¥1,827
40-2	ブレーキ変換機カバー左		●1S	¥1,661	¥1,827
41	フロントフォーク	(新 AR-458E)	1P	¥6,809	¥7,490

ザフィット (TF-0438・0498N) 専用部品

品番	部品名	形状・サイズ	発注単位	2021-8~改定価格 (税別)	2021-8~改定価格 (税込)
1	ハンドルセット		1S	¥12,518	¥13,770
2-1	グリップ右		1P	¥2,079	¥2,287
2-2	グリップ左		1P	¥2,079	¥2,287
3	ブレーキレバー		■1P	¥3,894	¥4,283
4	ブレーキワイヤー		1S	¥1,529	¥1,682
5	ブレーキステッカー		■1S	¥693	¥762
6-1	ハンドル支柱右		1P	¥3,333	¥3,666
6-2	ハンドル支柱左		1P	¥3,333	¥3,666
7	座席レバー		1P	¥825	¥908
7-1	座席レバーステッカー式		1S	¥759	¥835
8	前輪		1P	¥2,398	¥2,638
9	後輪		1P	¥3,157	¥3,473
10-1	ホイールキャップ前		1P	¥693	¥762
10-2	ホイールキャップ後		1P	¥693	¥762
11	座面		1P	¥13,629	¥14,992
12	袋		1P	¥6,677	¥7,345
13	袋底板		1P	¥341	¥375



品番	部品名	形状・サイズ	発注単位	2021-8~改定価格 (税別)	2021-8~改定価格 (税込)
42	キズ防止ラバー	(新 AR-458E)	1P	¥1,661	¥1,827
43	ブレーキアジャスター		▲1P	¥968	¥1,065
45	減速器ステッカー		1S	¥407	¥448
46	袋		□1P	¥6,952	¥7,647
48	抑速 B ステッカー		●1S	¥979	¥1,077
	カゴ受けキット		★1P	¥10,747	¥11,822
	2 ウェイステッカー			¥627	¥690
51	速度減速装置付 駐車レバー			¥3,850	¥4,235

□ AREX 専用部品

品番	部品名	形状・サイズ	発注単位	2021-8~改定価格 (税別)	2021-8~改定価格 (税込)
14	座裏スライドガイド		▲1P	¥1,111	¥1,222
15	座裏金具		▲1P	¥825	¥908
16	高さ調節ノブ		1P	¥1,111	¥1,222
17	センターキャップ右		1P	¥1,386	¥1,525
18	センターキャップ左		1P	¥1,386	¥1,525
19	エンドキャップ (B)		▲1P	¥583	¥641
20	ブレーキアジャスター		▲1P	¥968	¥1,065
21	ブレーキキャップ右		▲1P	¥484	¥532
22	ブレーキキャップ左		▲1P	¥484	¥532
23	ブレーキバネ		1P	¥341	¥375
24	補修塗料	レッド ブルー グリーン 10cc	1P	¥2,079	¥2,287
25	抑速 A ステッカー		■1S	¥979	¥1,077
26	抑速 B ステッカー		■1S	¥979	¥1,077
27	フレーム開閉バネ		■1P	¥407	¥448

■TF-0438 専用部品

交換部品リスト SLIDEFIT-EX HT・H・M /type

品番	部品名	形状・サイズ	個数	(定価) 価格 (税込)
1	グリップ		1	¥781 ¥859
2-1HT	ハンドル		1本(左)	¥1,936 ¥2,130
2-2HT	ハンドル		1本(右)	¥1,936 ¥2,130
2-3HM	ハンドル		1本(左)	¥1,936 ¥2,130
2-4HM	ハンドル		1本(右)	¥1,936 ¥2,130
3-EX	滑り止め脚ゴム		1	¥462 ¥508
4	脚用固定リング		1	¥924 ¥1,016
5	脚用インナーリング		1	¥341 ¥375
6	伸縮ロックピン		1	¥341 ¥375
7	脚ロックピン		1	¥341 ¥375
8	FR固定リング		1	¥924 ¥1,016
9	FRアラインドリベット		1	¥116 ¥128
10	T型ジョイント		1	¥924 ¥1,016
11	T型ジョイントボルト		1	¥462 ¥508
12-1HT	アンダーバー	37.1 cm	1	¥3,465 ¥3,821
12-2H	アンダーバー	34.9 cm	1	¥3,465 ¥3,821
12-3M	アンダーバー	31.6 cm	1	¥3,465 ¥3,821
13	アンダーバーグリップ		1	¥1,848 ¥2,033
14	脚部インナーキャップ		1	¥396 ¥436
15	FRインナーキャップ小		1	¥286 ¥315
16	FRインナーキャップ大		1	¥396 ¥436
HT-ST1	スタンダードHT脚		1	¥3,696 ¥4,066
HT-ST4	スタンダードHT脚	(10段階)	4	¥10,164 ¥11,180
H-ST1	スタンダードH脚		1	¥2,827 ¥3,110
H-ST4	スタンダードH脚	(8段階)	4	¥7,854 ¥8,639
M-ST1	スタンダードM脚		1	¥2,827 ¥3,110
M-ST4	スタンダードM脚	(5段階)	4	¥7,854 ¥8,639

品番	部品名	形状・サイズ	個数	(定価) 価格 (税込)
17	3インチ車輪		1	¥1,155 ¥1,271
18	4インチ車輪		1	¥1,386 ¥1,525
19	前・キャスターボルト		1set	¥572 ¥629
20	前・3インチ車軸		1set	¥572 ¥629
21	後・3インチ車軸		1set	¥627 ¥690
22	前・4インチ車軸		1set	¥693 ¥762
23	後・4インチ車軸		1set	¥748 ¥823
24	PD・ボルト・ナット		1set	¥924 ¥1,016
25-1HT	PD・切替スイッチ		1set	¥803 ¥883
25-2H	PD・切替スイッチ		1set	¥803 ¥883
25-3M	PD・切替スイッチ		1set	¥803 ¥883
26	スタンドパイプ		1	¥1,386 ¥1,525
27	SF・EX用スパナ		1	¥1,386 ¥1,525
28-1HT	前・キャスタースイッチレバー		1	¥803 ¥883
28-2H	前・キャスタースイッチレバー		1	¥803 ¥883
28-3M	前・キャスタースイッチレバー		1	¥803 ¥883
EX-HT3S	HT-293ST キャスター		1set	¥17,094 ¥18,803
EX-H3S	H-293ST キャスター		1set	¥14,784 ¥16,262
EX-M3S	M-293ST キャスター		1set	¥14,784 ¥16,262
EX-HT3C	HT-293CT キャスター		1set	¥19,404 ¥21,344
EX-H3C	H-293CT キャスター		1set	¥17,094 ¥18,803
EX-M3C	M-293CT キャスター		1set	¥17,094 ¥18,803
EX-HT4W	HT-294WT キャスター		1set	¥21,714 ¥23,885
EX-H4W	H-294WT キャスター		1set	¥19,404 ¥21,344
EX-M4W	M-294WT キャスター		1set	¥19,404 ¥21,344

交換部品リスト SLIDEFIT-EX HT・H・M /type

品番	部品名	形状・サイズ	個数	(定価) 価格 (税込)
HT-3F	3・前キャスター・L		1本	¥6,699 ¥7,369
H-3F	3・前キャスター・L		1本	¥6,006 ¥6,607
M-3F	3・前キャスター・L		1本	¥6,006 ¥6,607
HT-4F	4・前キャスター・L		1本	¥8,778 ¥9,656
H-4F	4・前キャスター・L		1本	¥6,809 ¥7,490
M-4F	4・前キャスター・L		1本	¥6,809 ¥7,490
HT-PD	PDスタンドR・L		1本	¥4,961 ¥5,457
H・M-PD	PDスタンドR・L		1本	¥4,158 ¥4,574
HT-3W	3・後キャスター・L		1本	¥7,502 ¥8,252
H-3W	3・後キャスター・L		1本	¥6,809 ¥7,490
M-3W	3・後キャスター・L		1本	¥6,809 ¥7,490
HT-4W	4・後Wキャスター・L		1本	¥9,933 ¥10,926
H-4W	4・後Wキャスター・L		1本	¥7,502 ¥8,252
M-4W	4・後Wキャスター・L		1本	¥7,502 ¥8,252
29-1	折畳みレバーカバー		右	¥1,034 ¥1,137
29-2	折畳みレバーカバー		左	¥1,034 ¥1,137
29-3	折畳みフロントカバー			¥880 ¥968
30-1HT	折畳みレバー		1	¥924 ¥1,016
30-2H	折畳みレバー		1	¥924 ¥1,016
30-3M	折畳みレバー		1	¥924 ¥1,016
31	折畳みレバーセットねじ		1set	¥462 ¥508
32	折畳み傷防止キャップ			¥341 ¥375
33-1HTH	ターンバックルA		1	¥3,234 ¥3,557
33-2M	ターンバックルA		1	¥3,234 ¥3,557
34-1HTH	TB・ボルトガイド		1	¥1,386 ¥1,525
34-2M	TB・ボルトガイド			¥1,386 ¥1,525
35-1HTH	TB・セット		1set	¥4,620 ¥5,082
35-2M	TB・セット		1set	¥4,620 ¥5,082
36-1HT	TB・A連動バー(前・後)		1set	¥2,772 ¥3,049
36-2H	TB・A連動バー(前・後)		1set	¥2,772 ¥3,049
36-3M	TB・A連動バー(前・後)		1set	¥2,772 ¥3,049
37-1HTH	ターンバックルB		1	¥4,620 ¥5,082
37-2M	ターンバックルB		1	¥4,620 ¥5,082

品番	部品名	形状・サイズ	個数	(定価) 価格 (税込)
38-1HT	TB・B連動バー右(前・後)		1set	¥2,772 ¥3,049
38-2HT	TB・B連動バー左(前・後)		1set	¥2,772 ¥3,049
38-3H	TB・B連動バー右(前・後)		1set	¥2,772 ¥3,049
38-4H	TB・B連動バー左(前・後)		1set	¥2,772 ¥3,049
38-5M	TB・B連動バー右(前・後)		1set	¥2,772 ¥3,049
38-6M	TB・B連動バー左(前・後)		1set	¥2,772 ¥3,049
39	連動バーEリングワッシャー		1	¥231 ¥254
40-1	TBホルダー(右)		1set	¥924 ¥1,016
40-2	TBホルダー(左)		1set	¥924 ¥1,016
41	TB中空ボルト		1	¥1,034 ¥1,137
42	TBHM4Mナット		1	¥341 ¥375
43	TBHM10ナット		1	¥462 ¥508
44-1HT	セーフティーロック		1set	¥4,037 ¥4,441
44-2H	セーフティーロック		1set	¥4,037 ¥4,441
44-3M	セーフティーロック		1set	¥4,037 ¥4,441
45	スリッパキャップ		1set	¥3,234 ¥3,557
46	スリッパキャップカバー		1set	¥3,696 ¥4,066
47	ロゴステッカー	Excellent Walk	10枚/5	¥1,727 ¥1,900
48	スライドフィットステッカー	SLIDE FIT	10枚/5	¥572 ¥629
49	セーフティーロックステッカー	LOCK OFF	10枚/5	¥924 ¥1,016
50	ロックオフステッカー	LOCK OFF	10枚/5	¥1,848 ¥2,033
51	キャスタースイッチステッカー	ON/OFF	10枚/5	¥1,386 ¥1,525
52-1HT	幅調節ステッカー	EXTRA WIDE	10枚/5	¥924 ¥1,016
52-2H	幅調節ステッカー	EXTRA WIDE	10枚/5	¥924 ¥1,016
52-3M	幅調節ステッカー	EXTRA WIDE	10枚/5	¥924 ¥1,016
53-HTH	ハンドル角度ステッカー	ANGLE	10枚/5	¥1,386 ¥1,525
53-M	ハンドル角度ステッカー	ANGLE	10枚/5	¥1,386 ¥1,525
54	補修塗料	カラー青(10cc)	1	¥2,178 ¥2,396

※部品名略称・TB：ターンバックル/R：右/L：左/PD：プッシュダウン

【各部のアッセンブリー図】

